

## Notice de Pose

### Sur-Mesure

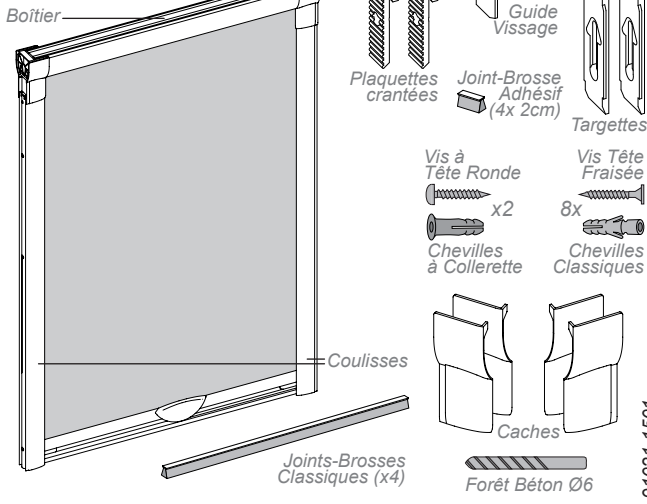

### A Repérage de l'implantation

Repérer la position de la moustiquaire en respectant les distances minimales à la menuiserie :

#### En Haut

pour la pose du Boîtier

Mini 85 mm

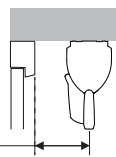

40 mm Mini

#### En Bas

pour l'accès à la Poignée

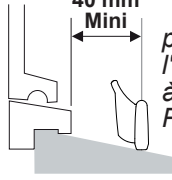

### B Préparation des Coulisses

1 Repérer le haut et bas des coulisses par la présence des crochets.

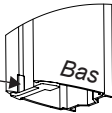

2 En haut, glisser ...

(a) la plaquette crantée

le crantage vers l'ouverture de la coulisse.

(b) le joint-brosse classique dans la rainure extérieure.

(c) ajuster le joint-brosse en laissant libre environ 1 cm.

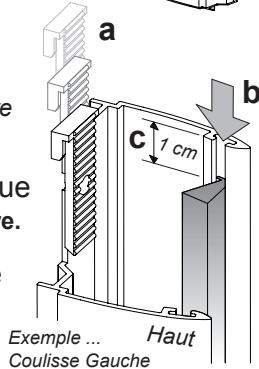

Exemple ... Coulisser Gauche

3 Récuper 2 morceaux de joint-brosse adhésif dans les accessoires.

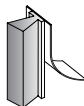

4 Retirer la pellicule des 2 morceaux et les enfiler dans les rainures extérieures pour bloquer toute la hauteur du joint-brosse.

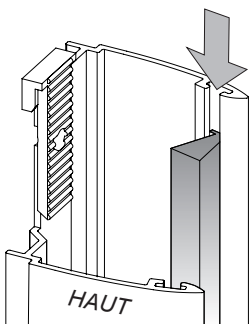

### C Pose des Coulisses

1 Placer les coulisses (calées en bas) sur la maçonnerie en distinguant :

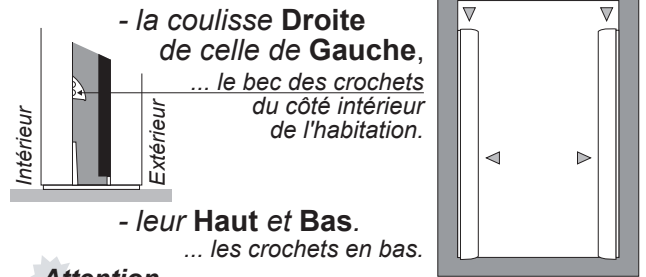

- la coulisse Droite de celle de Gauche, ... le bec des crochets du côté intérieur de l'habitation.

- leur Haut et Bas. ... les crochets en bas.

#### Attention ...

Penser à respecter l'implantation repérée à l'étape A.

2 Vérifier le niveau et le parallélisme.



3 Repérer l'ensemble des fixations et percer avec le forêt Ø6 fourni.

4 De chaque côté, mettre :

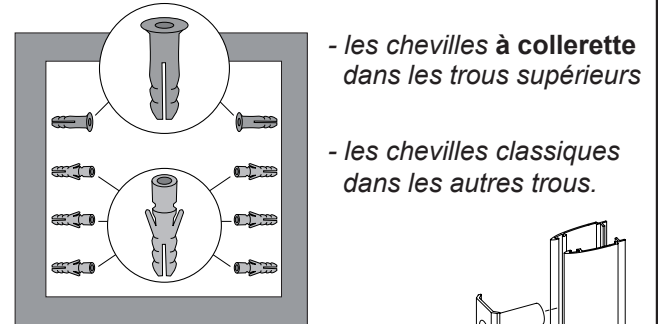

- les chevilles à collerette dans les trous supérieurs

- les chevilles classiques dans les autres trous.

5 Se munir du guide de vissage et présenter les coulisses.

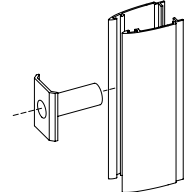

6 Visser au 3/4 (sans brider) les vis tête ronde dans le trou Haut des coulisses.

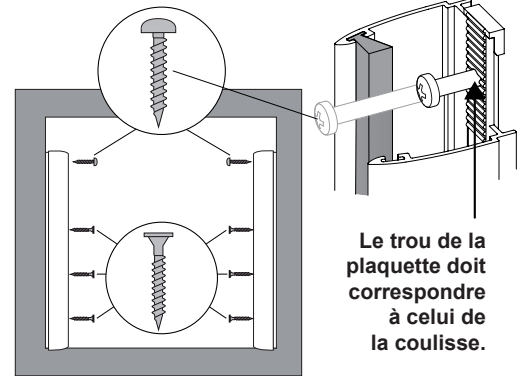

Le trou de la plaquette doit correspondre à celui de la coulisse.

7 Pour les autres trous, utiliser les vis fraisées.

8 Introduire les targettes en haut des coulisses et les engager sur les vis.

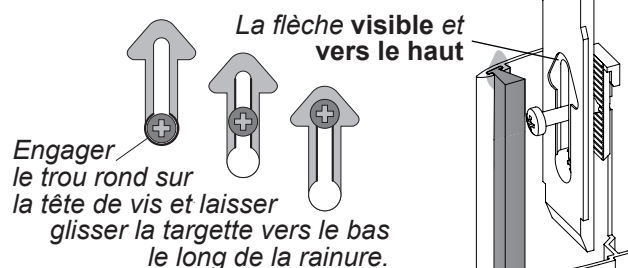

La flèche visible et vers le haut

Engager le trou rond sur la tête de vis et laisser glisser la targette vers le bas le long de la rainure.

9 Serrer les vis jusqu'à arriver en butée sur les targettes.

10 Desserrer un tour pour que chaque targette puisse à nouveau translater.

## D Pose du Boîtier

- 1** Amener le boîtier horizontalement près du haut des coulisses et l'incliner de sorte ...

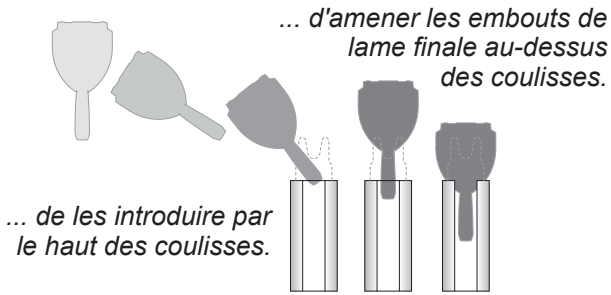

- 2** Déposer le boîtier sur les coulisses ...  
... **entre les targettes.**

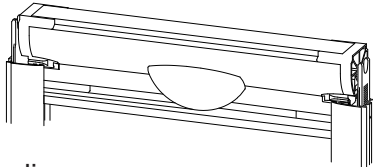

- 3** Au haut d'une coulisse...

... (a) Soulever légèrement le boîtier d'un côté.

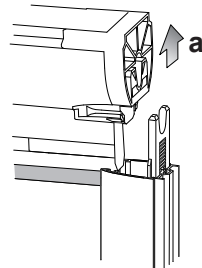

... (b) Le décaler au-dessus des fourches de la targette.

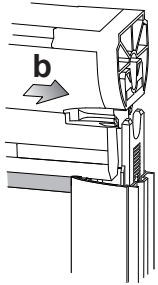

... (c) En redéposant le boîtier, faire pénétrer les fourches dans l'embout.

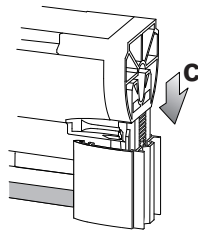

- 4** Répéter l'opération de l'autre côté du boîtier.

- 5** Introduire le guide de vissage dans une coulisse.

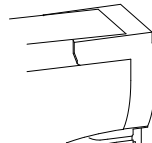

- 6** Le remonter pour ...

... soulever la targette ...

... jusqu'à ce que le boîtier vienne buter sous la maçonnerie.

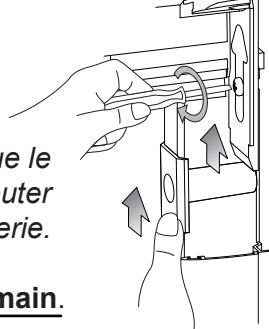

- 7** Visser fermement à la main.

- 8** Répéter les étapes 6 à 8 de l'autre côté du boîtier.

- 9** Centrer le boîtier en largeur pour répartir le jeu des 2 côtés.

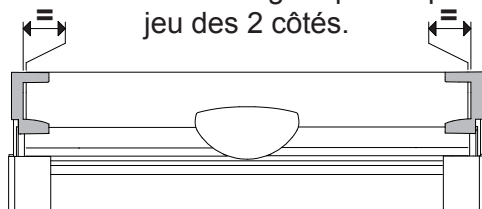

## E Finitions

- 1** Verrouiller la moustiquaire en position basse.

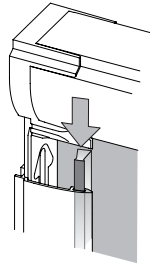

- 2** Par le haut de chaque coulisse, glisser un joint-brosse classique dans la rainure intérieure.

- 3** L'ajuster en laissant **libre 1 cm** en haut de chaque rainure.

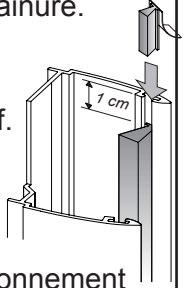

- 4** Oter la pellicule des 2 derniers morceaux de joint-brosse adhésif.

- 5** Les enfiler pour immobiliser toute la hauteur de joint-brosse.

- 6** Tester délicatement le bon fonctionnement de la moustiquaire.

- 7** Identifier les caches :

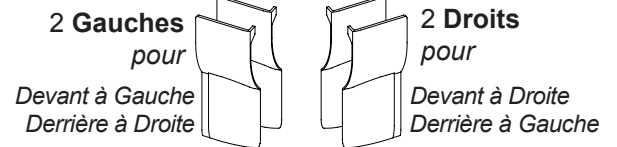

- 8** Monter les caches sur le boîtier ...

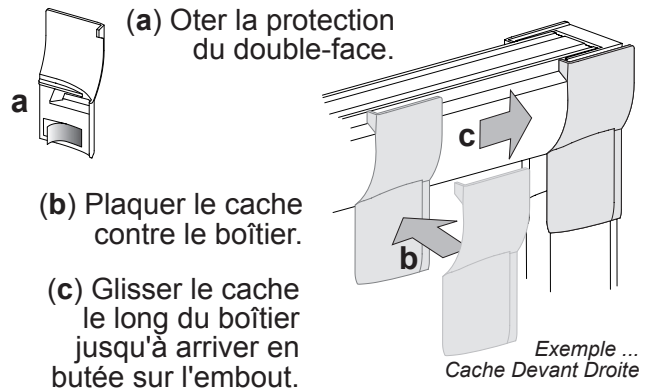

et presser au niveau de l'adhésif pour immobiliser.

## Utilisation

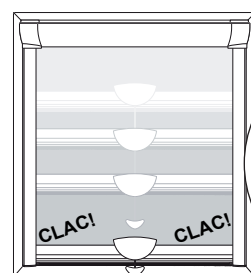

Verrouillage

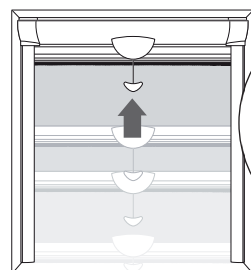

Déverrouillage

